



[www.actiu.com](http://www.actiu.com)



METAL

ACTIU

# arquitectura, innovación y sostenibilidad

El desarrollo de nuevos materiales y una fuerte inversión tecnológica nos permite desarrollar programas capaces de resolver con delicadeza y funcionalidad las necesidades de los espacios de vanguardia. Nuestra colaboración con arquitectos y profesionales aúna conocimientos consiguiendo productos eficientes con carácter ergonómico para las nuevas formas de trabajo.

# architecture, innovation and sustainability

The development of new materials and a strong investment in technology allows us to develop solutions for spaces matching design and functionality. Our collaboration with architects and professionals, gives us the knowledge to achieve the efficiency to create ergonomic products for today's new ways of working.

Le développement de nouveaux matériaux et aussi le grand investissement en technologie nous permet de développer des nouveaux programmes capables d'optimiser les espaces de travail et combiner design et fonctionnalité. Notre collaboration avec architectes et professionnels nous a aidé à développer des produits plus efficaces et ergonomiques pour les nouvelles façons de travailler.

Die Entwicklung neuer Materialien und eine starke Investition in Technologie hat es uns ermöglicht, neue Programme zu entwickeln, avantgardistische Räume mit Feinheit und Funktionalität zu lösen. Unsere Zusammenarbeit mit Architekten und Fachleuten kombiniert das Wissen, mit leistungsfähige Produkte mit ergonomische Grundlage für neue Arbeitsformen.



architecture, innovation et développement durable  
architektur, innovation und nachhaltigkeit

# METAL ACTIU

EFFICIENT PRODUCTS

Productos cuyo diseño nace de la idea misma de adaptabilidad.

Una estrecha colaboración con profesionales y grupos empresariales unido a nuestra flexibilidad productiva permite ofrecer con totales garantías de calidad y entrega modelos para proyectos específicos.

Les produits dont la conception découlent de l' idée même de l' adaptabilité.

Travaillant en étroite collaboration avec des professionnels et des groupes d' affaires ajouté à notre souplesse de fabrication nous permet d' offrir avec une garantie de qualité et de livraison, des modèles de projets spécifiques.

Products whose design stems from the idea of adaptability.

A close collaboration with professional and business groups together with our manufacturing flexibility allow us to offer a guaranteed quality and delivery, models for specific projects.

Produkte, deren Design aus der Idee der Anpassungsfähigkeit selbst entsteht.

Die enge Zusammenarbeit mit Spezialisten und Unternehmensgruppen sowie unsere Produktionsflexibilität ermöglichen die Übergabe von Modellen für Spezialvorhaben mit absoluter Qualitäts- und Liefergarantie.

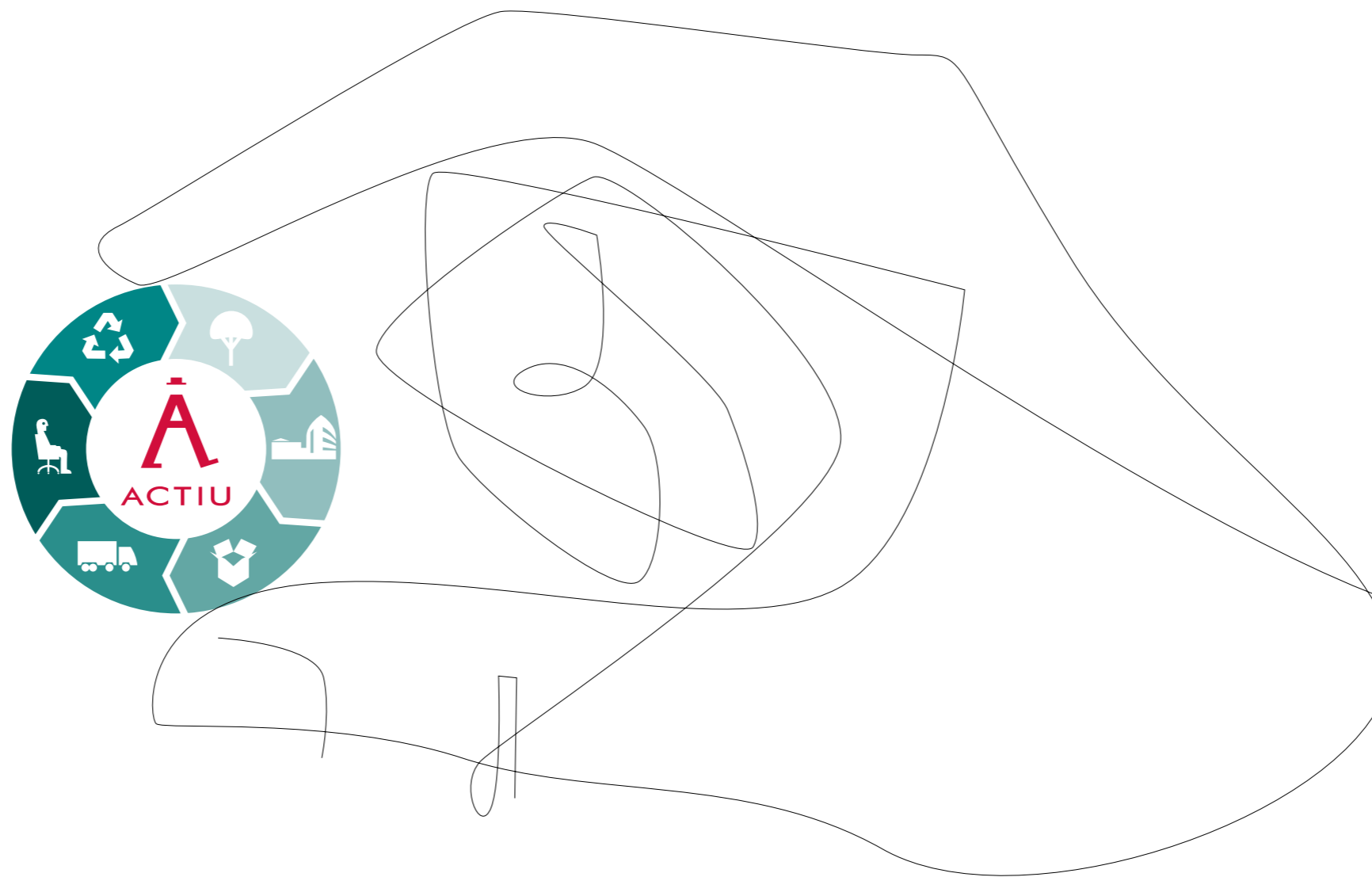

# METAL ACTIU

DURABLE PRODUCTS

Un programa caracterizado por su flexibilidad. Productos fabricados con acero, sólidos y resistentes, productos duraderos. Mobiliario capaz de resolver las necesidades actuales ayudando a configurar los espacios que las empresas requieren. Mobiliario capaz de anticiparse y dar servicio a las necesidades que afrontaremos mañana.

A program characterised by its flexibility. Products made of steel, strong and tough, durable products. Furniture capable of resolving current needs by helping to shape the spaces that companies require. Furniture capable of prediction and serving the needs we will face tomorrow.

Un programme caractérisé par sa flexibilité. Produits en acier, solide et résistants, produits durable. Produits répondant aux besoins actuels qui aident à façonner les espaces que les entreprises exigent. Meubles capables d'anticiper et de répondre aux besoins que nous rencontrerons demain.

Ein Programm, das sich durch Flexibilität auszeichnet. Wir stellen solide und haltbare Produkte aus Stahl her. Mobiliar, das die aktuellen Anforderungen erfüllen kann und die Gestaltung von Arbeitsbereichen unterstützt, die von den Unternehmen gefordert werden. Mobiliar, das seiner Zeit voraus ist und den Anforderungen von morgen dienen kann.



# METAL ACTIU

Dividen, clasifican, almacenan y ordenan. Los armarios del programa METAL se presentan como una solución actual y eficiente de clasificación y archivo.

Partagez, classez, stockez et trie. Les armoires du programme Métal sont une solution actuelle et efficace au classement et archivage.

They divide, classify, store and sort. METAL program cabinets are presented as a current and efficient solution of filing and storage.

Teilen, klassifizieren, archivieren und ordnen. Die Schränke des METAL-Programms präsentieren sich als eine aktuelle und effiziente Ablage- und Archivierungslösung.

# METAL ACTIU

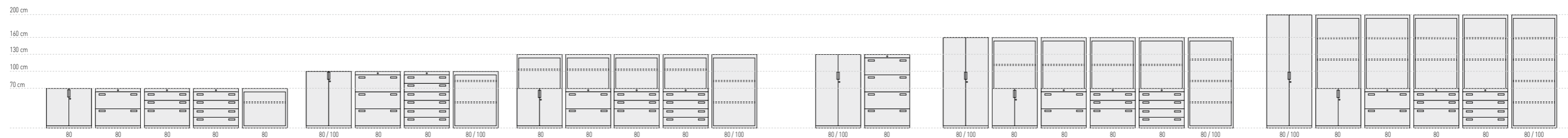

# METAL ACTIU

EASY ACCESSIBILITY



# METAL ACTIU

Cada vez más, se utilizan armarios como elementos de separación de ambientes de trabajo. La proximidad y gran accesibilidad de estos elementos proporciona una mejor funcionalidad en el trabajo diario.

Increasingly, cabinets are used as elements of separation of work environments. The proximity and easy accessibility of these items provides a better performance in daily work

De plus en plus, les armoires sont utilisées comme éléments de séparation des environnements de travail. La proximité et l'accessibilité facile de ces éléments permettent une meilleure performance dans le travail au quotidien.

Immer mehr werden Schränke als Trennelemente von Arbeitsbereichen benutzt. Die Nähe und Zugänglichkeit dieser Elemente erhöht die Funktionalität im Arbeitsalltag

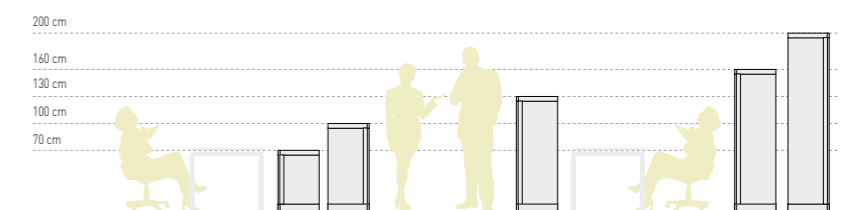

# METAL ACTIU

## INTEGRATED WORKPLACES

Armarios con puertas abatibles, cajones o lejas sirven de crecimiento a puestos operativos, maximizando las superficies de trabajo y capacidad de almacenamiento.

Storages with hinges doors, shelves or drawers, serve to extend operational positions, maximising work surfaces and storage capacity.

Des armoires à portes pliantes, avec tiroir ou tout placards, servent la croissance des postes opérationnels, en maximisant les surfaces de travail et la capacité de stockage

Schränke mit Türen, Regalen oder Schubladen, dienen dazu, betriebliche Arbeitsplätze, maximieren die Arbeitsflächen Ablagekapazitäten der Nutzer.

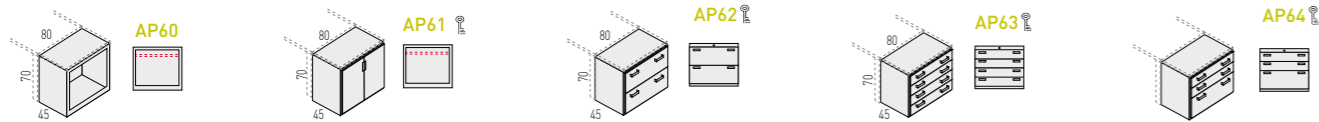

# METAL ACTIU

COLOURS FOR LIFE



Nuestra constante inversión en investigación y desarrollo nos ha permitido ofrecer nuevos acabados de color más eficientes. Pinturas en polvo epoxi adheridas por polarización son aplicadas de forma homogénea en la superficie consiguiendo mayor durabilidad.

Our constant investment in research and development has enabled us to offer new more efficient colour finishes. Epoxy powder coating bonded by polarisation are applied evenly across the surface achieving greater durability.

Notre investissement constant en recherche et développement nous a permis d'offrir de nouvelles finitions aux couleurs plus efficaces. Peintures en poudre d'époxy adheres par polarisation sont appliqués uniformément sur toute la surface obtenant une plus grande durée.

Durch unsere kontinuierlichen Investitionen in Forschung und Entwicklung können wir neue und effizientere Farbausführungen anbieten. Die Oberflächen werden mit Epoxid-Pulverlacke beschichtet durch Wärme verdichtet werden. Es werden eine längere Lebensdauer



Blanco  
White  
Blanc  
Weiß



Erable  
Maple  
Erable  
Ahorn

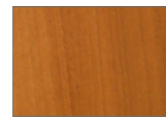

Nogal  
Walnut  
Noyer  
Nussbaum



Blanco  
White  
Blanc  
Weiß

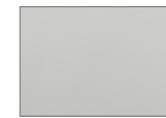

Aluminizado  
Silver  
Aluminium  
Alu.Farbe



Pistacho  
Pistache  
Pistache  
Pistazie



Azul  
Blue  
Bleu  
Blau

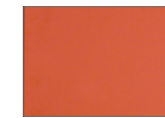

Naranja  
Orange  
Orange  
Orange

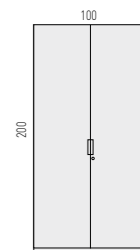
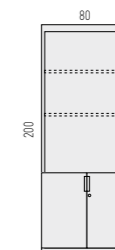
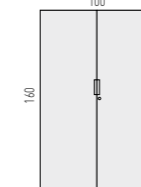
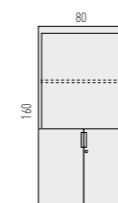
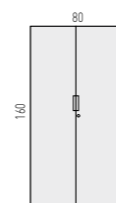
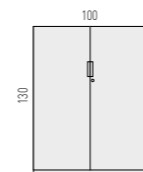
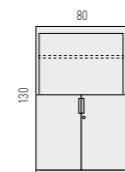
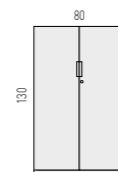
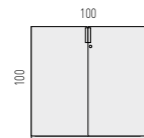
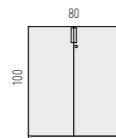
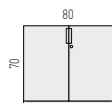
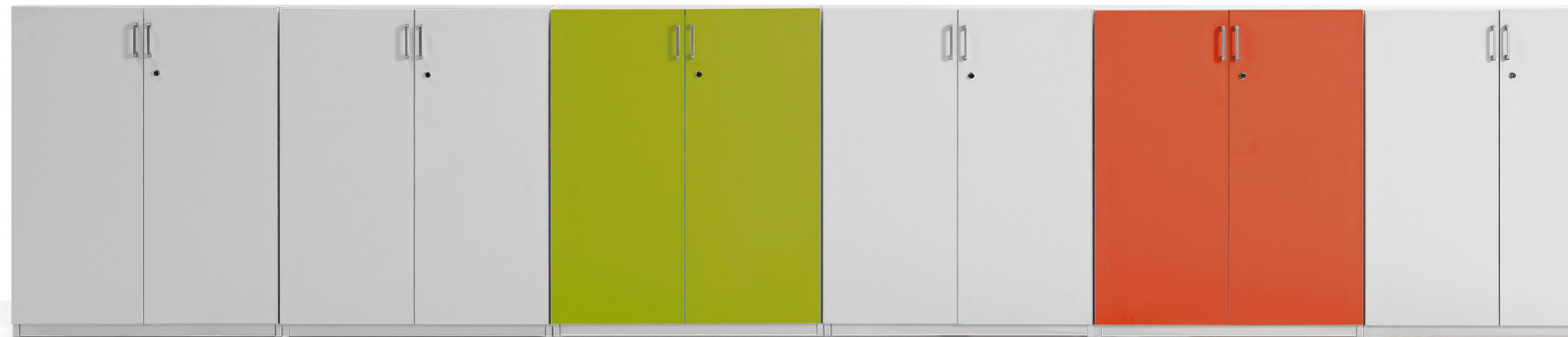



# METAL ACTIU

Armarios con posibilidad de colocación de ruedas opcionales y montaje sencillo que confieren movilidad para uso en espacios dinámicos

Les possibilités de stockage sous la table grâce à des caissons qui permettent la personnalisation de couvertures et / ou de façades unifiant l' image globale de l' espace dans lequel ils sont situés

Possibilities for using under table bucks storage with custom covers and / or fronts to unify the overall image of the space in which they are located.

Ablagemöglichkeiten unter dem Tisch durch Rollcontainer, deren Oberplatte und / oder Seitenflächen individuell gestaltet werden können und das allgemeine Image des Raums vereinheitlichen.



# METAL ACTIU



Bisagras de bloqueo automático con regulación tridimensional y auto-cierre. Sistema de cierre mediante fallebas planas laterales con desplazamiento longitudinal. Puertas batientes fabricadas en acero o melamina. Sistemas de cierre antivuelco integrado.

Hinges with automatic lock on system. Three positions. Self-locking door. Locking system with longitudinal flat side latches. Steel Flip up doors or melamine flip up doors. Integrated anti-tilt system.

Un système de mécanisme de verrouillage avec le côté plat longitudinal. Charnières avec un blocage automatique et un régulateur tridimensionnel avec une fermeture automatique. Portes battantes fabriqué en acier ou mélamine. Système de fermeture anti-basculé.



Guías telescópicas de cojinetes de bolas en acero con extracción total. Sistema de seguridad con retención que impide la caída del cajón tras realizar su máxima carrera de salida. Cajones y cubetas con cuerpo de acero acabado aluminizado.

Steel telescopic balls bearing slides. Maximum length. Security system to stop the runners and avoid the drawer to fall when totally opened. Front and filing drawers manufactured in steel structure with aluminium finish.

Glissières télescopiques de coussins de billes en acier fabrique en extraction totale. Système de sécurité anti-chute du tiroir après son ouverture au maximum. Tiroirs et tiroirs classeurs fabriqués en structure d' acier avec finition en aluminium.

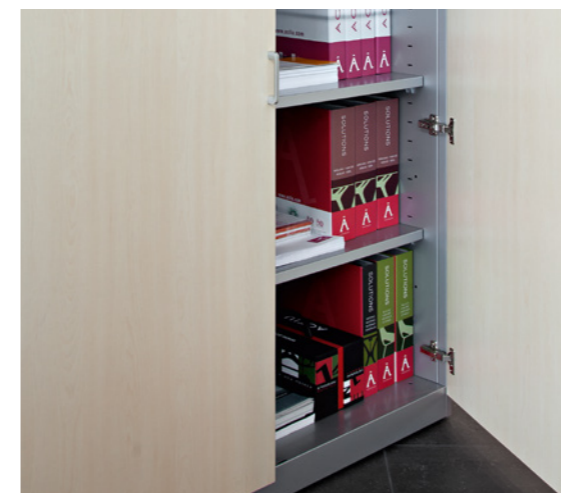

Desmontable y de fácil montaje. Estructura con envoltorio única sin uniones vistas. Pintura electroestática. Espesor de capa = 90 µm. Doble rail inferior para colocación de carpetas suspendidas. 4 Niveladores de fácil acceso interior.

Easy assembling and dismantling. One structure only without joints. Electrostatic coat. Coating thickness = 90 µm. Double bottom runner to place suspended folders. 4 inner levelers. Easy access.

Assemblage et démontage facile. Structure unique sans joints visible. Peinture électrostatique. Couche standard = 90 µm. Etagères avec un double rail pour placer les fichiers suspendus. Accès facile aux 4 niveaux intérieur.

# METAL ACTIU



# METAL ACTIU

## SOPHISTICATED INNOVATION

Dividen, clasifican, almacenan y ordenan. Los armarios del persiana se presentan como una solución actual y eficiente de clasificación y archivo.

They divide, classify, store and sort. Blind door cabinets are presented as a current and efficient solution of filing and storage.

Partagez, classez, stockez et trie. Les armoires aux portes a rideaux sont une solution actuelle et efficace au classement et archivage

Teilen, klassifizieren, archivieren und ordnen. Die Schränke mit Rolläden präsentieren sich als eine aktuelle und effiziente Ablage- und Archivierungslösung.

Perfil magnético auto-cierre  
Self locking magnetic profile  
Profil magnétique avec auto-fermeture  
Automatische schloss



# METAL ACTIU

Posibilidades de almacenamiento diversas como el empleo de lejas, carpetas suspendidas ó carpeteros extraíbles dinamizan los sistemas de almacenamiento.

Several storage options like the use of shelves, hanging folders or removable filing folders make for dynamic storage systems.

Plusieurs options de stockage comme l' utilisation de placards, dossiers suspendus ou archivages amovibles dynamisent les systèmes de stockage.

Verschiedene Ablagemöglichkeiten, wie der Einsatz von Einlegeböden und Hängeregistraturen oder ausziehbare Aktenschränke dynamisieren die Ablagesysteme

# METAL ACTIU

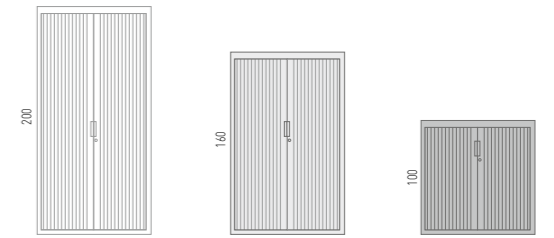

Blanco / Blanco  
White / White  
Blanc / Blanc  
Weiß / Weiß

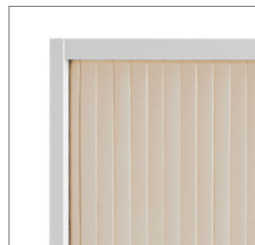

Blanco / Erable  
White / Maple  
Blanc / Erable  
Weiß / Ahorn

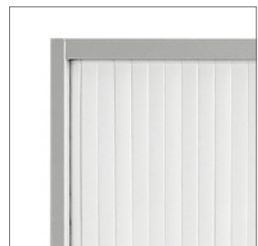

Aluminizado / Blanco  
Silver / White  
Aluminium / Blanc  
Alu.Farbe / Weiß

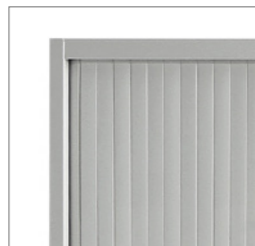

Aluminizado / Aluminizado  
Silver / Silver  
Aluminium / Aluminium  
Alu.Farbe / Alu.Farbe



Aluminizado / Erable  
Silver / Maple  
Aluminium / Erable  
Alu.Farbe / Ahorn

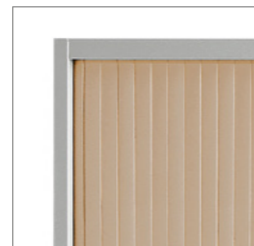

Aluminizado / Olmo  
Silver / Elm  
Aluminium / Orme  
Alu.Farbe / Urme

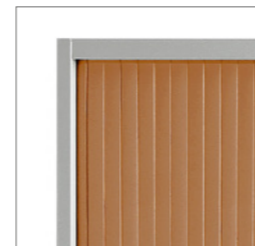

Aluminizado / Nogal  
Silver / Walnut  
Aluminium / Noyer  
Alu.Farbe / Nussbaum



# METAL ACTIU

DESIGN + QUALITY + FUNCTIONALITY



# METAL ACTIU

# METAL ACTIU

Lamas con protección para un uso intensivo que confieren mayor sedosidad, resistencia del color a la luz y una mayor durabilidad.

Lame extrudée de haute qualité pour obtenir une touche soyeux, une protection anti-viellissement, une couleur résistante à la lumière et une protection contre les éraflures.

Tambour doors. Extruded resistant slats covering with high quality transfer technique to give silk texture, anti-ageing protection, light and scratch

Rollschiebetüren für eine intensive Nutzung. Mehr Haltbarkeit. Duderstadt der Farbe gegen das Licht.

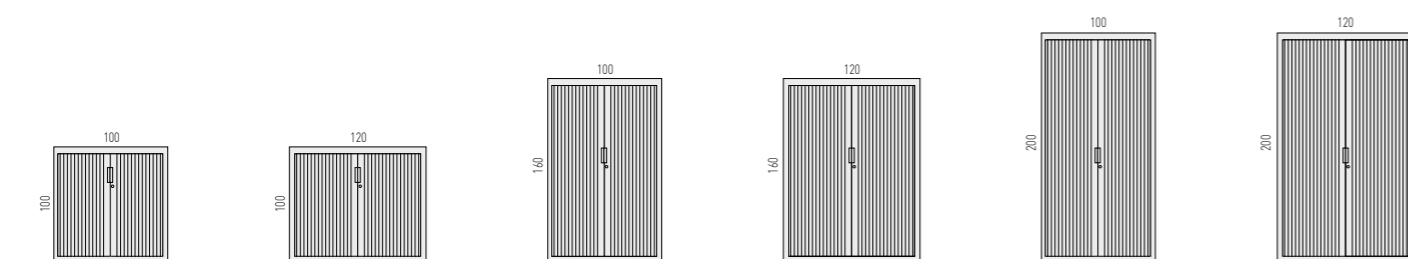

# METAL ACTIU



Perfil central de aluminio.  
Aluminium profile in the middle.  
Profilé en aluminium dans le centre.



Resistencia lateral al hundimiento.  
Resistance to pressure in the side angle.  
Résistance à l'effondrement par pression frontale aux angles latéraux.



Canal de persiana integrado en la base.  
Runners integrated in base.  
Canal pour rideaux intégré sur la base.



Estantes con doble rail inferior, tapa incluida.  
Double bottom runner. Upper top included  
Etagères avec un double rail pour placer les fichiers suspendus.



Nivelación de fácil acceso.  
4 inner levelers. Easy access  
Accès facile aux 4 niveaux intérieur.



Carpeteros con extracción total.  
Pull out frames with total extraction.  
Total dossiers extractibles



Tiradores encastrados.  
Fitted handles.  
Poignées encastrées



Perfil magnético auto-cierre.  
Self locking magnetic profile.  
Profil magnétique avec auto-fermeture.



Regulación de estantes.  
Height adjustable shelves.  
Etagères réglables en hauteur.

# METAL ACTIU

EFFICIENT WORK SOLUTIONS

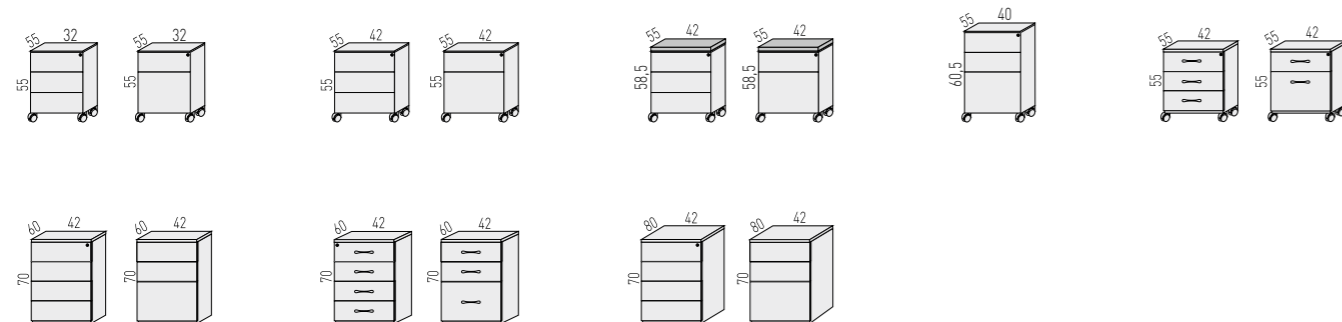

# METAL ACTIU

Los bucks con ruedas con capacidad para un uso personal y diario, clasifican mediante el empleo de cajones o archivos de extracción total y fácil acceso.

Several storage options like the use of shelves, hanging folders, including on the top level or removable filing folders make for dynamic storage systems while allowing multiple combinations depending on the needs and requirements of each work position.

Plusieurs options de stockage comme l' utilisation de placards, dossiers suspendus, même sur le couvercle supérieur ou archivages amovibles dynamisent les systèmes de stockage, tout en permettant des combinaisons multiples selon les besoins et exigences de chaque poste.

Verschiedene Ablagemöglichkeiten, wie der Einsatz von Einlegeböden und Hängeregistraturen selbst in der Oberplatte und ausziehbare Aktenschränke dynamisieren die Ablagesysteme und gestatten zugleich zahlreiche Kombinationen.



Cajones de extracción Total  
Complete extraction of the drawer  
Guide à extraction totale  
Volle unsichtbare schiene

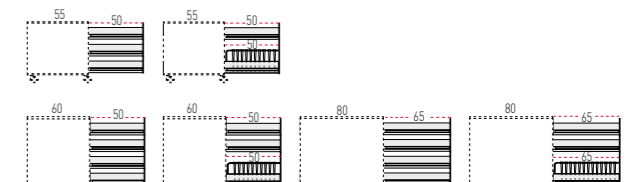

# METAL ACTIU



# METAL ACTIU

Sistemas de archivo verticales.  
Sirven de almacenamiento auxiliar en lugares operativos donde el registro de documentación física accesible resulta necesario para el trabajo diario.

Vertical filing systems.  
They are used as auxiliary storage in operating locations where the filing of accessible physical documentation is necessary for daily work.

Systèmes d'archivage vertical.  
Servent de stockage auxiliaire dans des endroits opératifs, où l'archivage accessible des documents sur papier est nécessaire pour le travail quotidien.

Vertikale Archivierungssysteme.  
Dienen als zusätzliche Ablage an Arbeitsplätzen, wo die Archivierung von physischen Unterlagen für die tägliche Arbeit erforderlich ist.

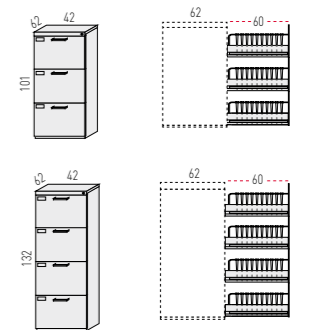
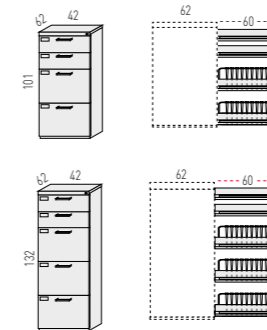

# declaración ambiental de producto

## Análisis de Ciclo de Vida

El análisis de ciclo de vida del producto cubre todas las etapas del mismo como se muestra a continuación



## ecodiseño

### Resultados alcanzados en las etapas de ciclo de vida

Los productos Actiu son diseñados considerando diferentes estrategias ambientales.

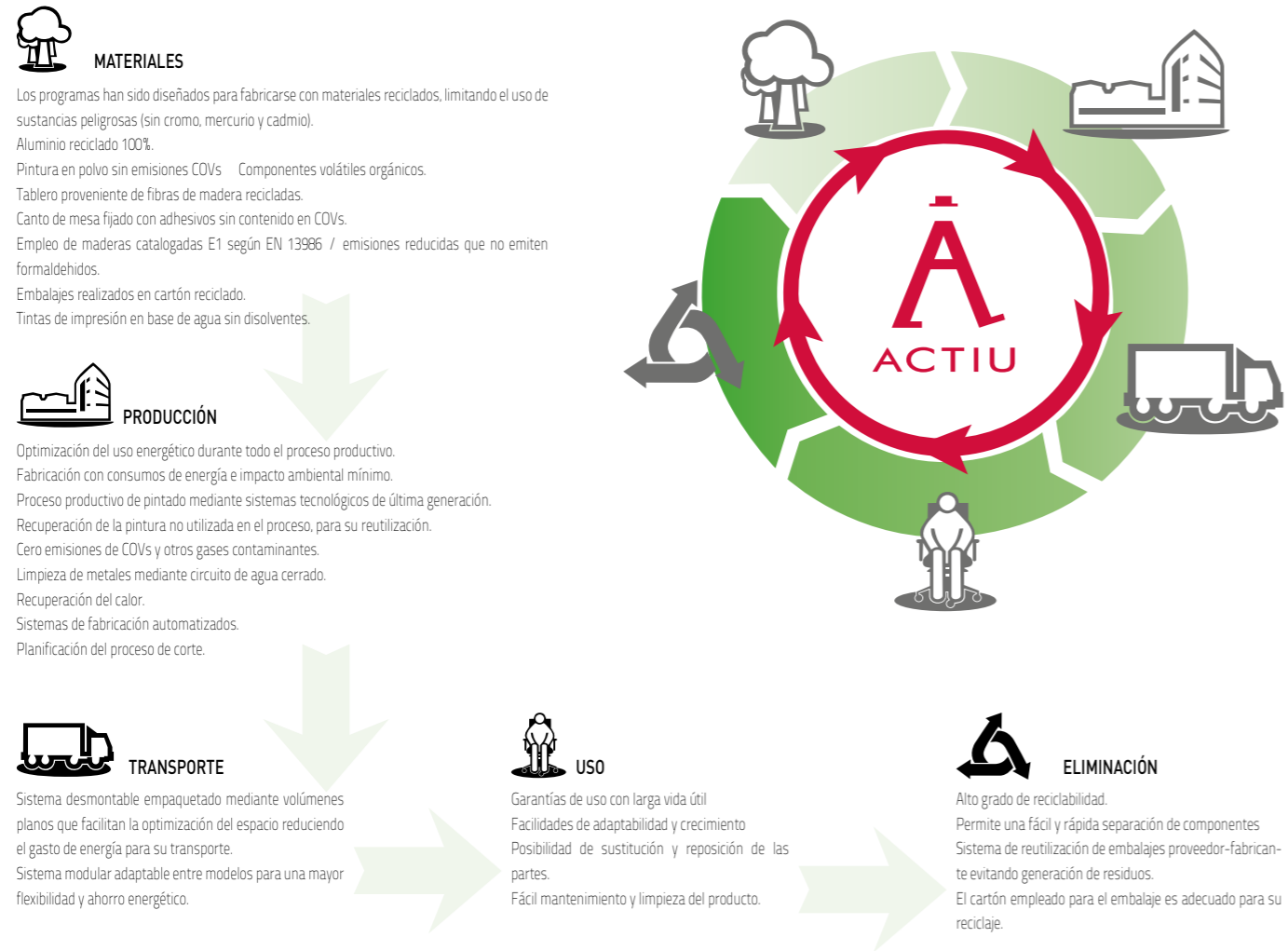

## certificados y referencias

Los diferentes programas permiten la obtención de puntos en diferentes categorías medioambientales, referentes a parcelas sostenibles, materiales y recursos, eficiencia en agua, energía y atmósfera, calidad ambiental interior, e innovación y diseño, que se aplican a un edificio para la obtención de su certificación LEED.



# PARQUE TECNOLÓGICO ACTIU



Arquitecto: T.Mª José María Tomás Llavador

### PARQUE TECNOLÓGICO ACTIU

Producción energética planta solar: 7.000.000 kwh/año  
Recogida y canalización de aguas pluviales  
Depósitos agua: 12.000 m³  
Zonas de encuentro, servicios y atención infantil

Zonas verdes: 130.000 m²  
Superficie Industrial Total: 200.000 m²  
Edificio Corporativo: 6.000 m²  
Centro logístico: 18.000 m²  
Plantas productivas: 40.000 m²



ANUARIA

Más información en: [www.actiu.com](http://www.actiu.com)